



**BUSINESS
SOURCE®**

OWNER'S MANUAL

LAMINATOR

Model No. 20876/20877



Read all instructions carefully before use.

TABLE OF CONTENTS

TOPIC	PAGE
MAJOR PARTS _____	3
CHARACTERISTICS _____	3
SAFETY PRECAUTIONS _____	3
OPERATING INSTRUCTIONS _____	4
MAINTENANCE _____	4
SPECIFICATIONS _____	5

MAJOR PARTS

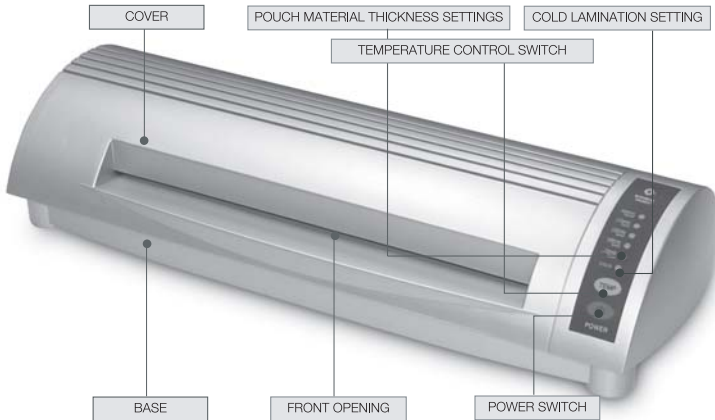

CHARACTERISTICS

1. The 20876/20877 can handle laminating pouches from 3mil to 10mil for both hot and cold lamination.
2. Digital temperature control allows high quality lamination.
3. Stylish rounded design.
4. Laminates various items.

SAFETY PRECAUTIONS

The safety recommendations outlined in this section are to be read and followed before operating the machine. Keep this information for future reference.

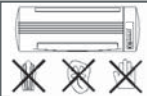

1. To prevent the possibility of a fire or injury, do not allow foreign articles inside the machine.
(neckties, scarves etc.)

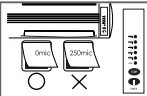

2. Do not attempt to laminate items that exceed total recommended material thickness. It may damage the machine and cause poor lamination.



3. Plug the laminator in after verifying the correct voltage. Failure to comply with the above information could result in serious injury.

OPERATING INSTRUCTIONS

1. Place and use the laminator on a sturdy, flat work surface.
2. Plug in the laminator after verifying the outlet voltage.
3. Turn on the laminator by pressing the power button, and set the temperature by pressing the "Temp" button.
4. The temperature indicator lamp will blink.
5. The thickness range temperature indicator will blink. When the light stops blinking the machine is ready for use.
6. Always set temperature in accordance to the film thickness. Ex. If you laminate thin film with a high temperature the film could cause the rollers to jam.
7. Place the item to be laminated into the pouch, and insert it into the front opening of the machine.
NOTE: When laminating photos, use the photo-laminating film. Otherwise bubbles will appear on the laminated film.
8. When the item is finished laminating place it on a flat surface to cool so bending wont occur.
9. When using cold lamination, laminate the items after the cold laminating lamp is illuminated. (When switching the machine temperature from hot to cold allow enough time for the machine to cool. The temperature light will stop blinking when the machine is ready.)

MAINTENANCE

1. To prevent hazards, such as electric shock, do not immerse machine in water or permit liquids inside the machine.
2. Turn off the power when unattended or not in use. Unplug machine before moving it or when not in use for an extended period of time.
3. When the machine is not in use please store in a dry place.

20876/20877

SPECIFICATION

DESCRIPTION	20877	20876
Dimensions	16 × 7 × 4 (inch) 405 × 179 × 102 (mm)	19.5 × 7 × 4 (inch) 495 × 179 × 102 (mm)
Max.Laminating Width	9(inch) 230(mm)	12.5(inch) 320(mm)
Laminating Pouch Thickness	75~250(micron) 3~10(mil)	
Ready Time	2~3(min)	
Laminating Speed	350(mm/min) 1.4 (ft/min)	
Weight	3.7(kg) 8.2(lbs)	4.6(kg) 10.1(lbs)
Voltage/Cycle	AC 100~120V (50/60Hz)	
Power Consumption	290(W)	500(W)

French



**BUSINESS
SOURCE®**

GUIDE D'UTILISATION

PLASTIFIEUSE Model No. 20876/20877



Lire attentivement toutes les instructions avant d'utiliser pour la première fois.

TABLE DES MATIÈRES

RUBRIQUES	PAGE
PIÈCES PRINCIPALES	8
CARACTÉRISTIQUE	8
MESURES DE SÉCURITÉ	8
MODE D'EMPLOI	9
ENTRETIEN	9
SPÉCIFICATIONS	10

PIÈCES PRINCIPALES

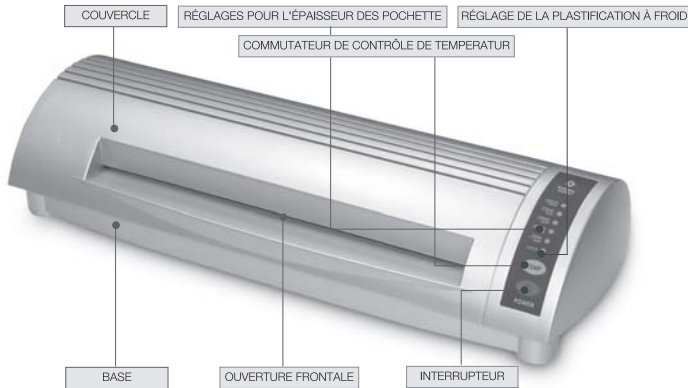

CARACTÉRISTIQUES DES SÉRIES NR

1. Les plastifieuses 20876/20877 utilisent des pochettes de 76 à 254 microns pour effectuer des plastifications à chaud ou à froid.
2. Le contrôle numérique de la température permet une plastification de grande qualité.
3. Design arrondi et raffiné.
4. Plastifient divers types de documents.

MESURES DE SÉCURITÉ

Les recommandations de sécurité décrites dans cette section doivent être lues et observées avant de faire fonctionner l'appareil. Garder ces indications pour référence ultérieure

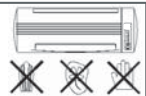

1. Afin de prévenir tout risque d'incendie ou de blessure, ne pas insérer d'objets étrangers dans l'appareil.
(Cravates, écharpes, etc.)

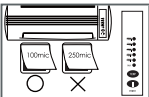

2. Ne pas essayer de plastifier des documents dont l'épaisseur est supérieure à celle recommandée. Cela pourrait endommager l'appareil et rendre la plastification médiocre.



3. Brancher la plastifieuse après avoir vérifié le voltage.
Le non-respect des indications citées ci-dessus peut entraîner des blessures sérieuses.

MODE D'EMPLOI

1. Placer et utiliser la plastifieuse sur un plan de travail solide et plat.
2. Brancher la plastifieuse après avoir vérifié le voltage de la prise de courant.
3. Allumer la plastifieuse en appuyant sur l'interrupteur et régler la température en appuyant sur le bouton " Temp " .
4. Le voyant de température se met à clignoter.
5. Le voyant de température de variations d'épaisseur se met à clignoter. Lorsqu'il s'arrête de clignoter l'appareil est alors prêt à être utilisé.
6. Toujours régler la température en fonction de l'épaisseur du film plastique. P. ex., si vous utilisez à haute température un film de faible épaisseur, celui-ci peut enrayer les rouleaux.
7. Insérer le document à plastifier à l'intérieur de la pochette, puis l'introduire dans l'ouverture frontale de l'appareil. REMARQUE : pour la plastification de photos, utiliser le film plastique correspondant, sinon des bulles apparaîtront sur le film plastifié.
8. À la fin de la plastification, laisser refroidir le document plastifié sur une surface plate afin d'éviter qu'il ne gondole.
9. Ne procéder à la plastification à froid des documents qu'après que le voyant de plastification à froid se s'est allumé. (Pour le passage de la plastification à chaud à la plastification à froid, accorder suffisamment de temps à l'appareil pour qu'il refroidisse. Le voyant de température s'arrête de clignoter lorsque l'appareil est prêt.)

ENTRETIEN

1. Afin d'éviter les risques tels que les chocs électriques, ne pas immerger l'appareil dans l'eau et ne pas laisser y pénétrer des liquides.
2. Éteindre l'appareil lorsqu'il est laissé sans surveillance ou lorsqu'il n'est pas en service. Débrancher l'appareil avant de le déplacer ou lorsqu'il n'est pas utilisé pendant une longue période.
3. Lorsque l'appareil n'est pas utilisé, le ranger dans un endroit sec.

20876/20877

SPÉCIFICATIONS

DESCRIPTION	20877	20876
Dimensions	16 × 7 × 4 (inch) 405 × 179 × 102 (mm)	19.5 × 7 × 4 (inch) 495 × 179 × 102 (mm)
Largeur plastification max.	9 (inch) 230 (mm)	12.5 (inch) 320 (mm)
Épaisseur plastification max.	75~250 (micron) 3~10 (mil)	
Temps de préparation	2~3 (min)	
Vitesse de plastification	350 (mm/min) 1.4 (ft/min)	
Poids	3.7 (kg) 8.2 (lbs)	4.6 (kg) 10.1 (lbs)
Voltage et cycle	AC 100~120V (50/60Hz)	
Consommation électrique	290 (W)	500 (W)

Spanish



**BUSINESS
SOURCE®**

MANUAL DEL USUARIO

PLASTIFICADORA *Model No. 20876/20877*



Lea detenidamente todas las instrucciones antes de usar.

INDICE DE CONTENIDOS

TEMAS	PÁGINA
COMPONENTES PRINCIPALES	13
CARACTERÍSTICAS	13
MEDIDAS DE SEGURIDAD	13
INSTRUCCIONES DE MANEJO	14
MANTENIMIENTO	14
ESPECIFICACIONES	15

COMPONENTES PRINCIPALES

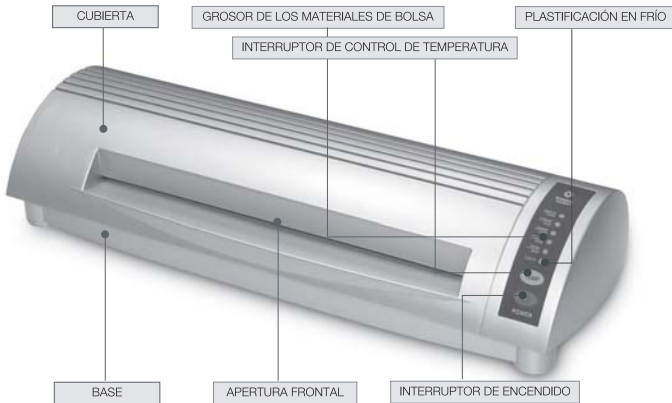

CARACTERÍSTICAS

1. El modelo 20876/20877 admite bolsas plastificadoras de 3mil a10mil tanto para plastificación en frío como en caliente.
2. El control digital de temperatura permite una plastificación de gran calidad.
3. Diseños con estilo.
4. Plastificación de varios elementos.

MEDIDAS DE SEGURIDAD

Lea las recomendaciones de seguridad descritas a continuación antes de utilizar la máquina. Utilice esta información como futura referencia.

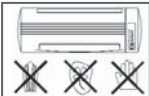

1. Para evitar posibles incendios o lesiones personales, no introduzca objetos extraños en la máquina. (corbatas, bufandas, etc.)

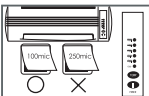

2. Evite plastificar objetos que superen el grosor total recomendado. Puede afectar a la máquina y a la calidad de la plastificació.



3. Conecte la plastificadora una vez comprobado el voltaje de la corriente. El incumplimiento de estas recomendaciones puede ocasionar lesiones de gravedad.

INSTRUCCIONES DE MANEJO

1. Coloque la plastificadora sobre una superficie de trabajo plana y firme.
2. Tras comprobar el voltaje de la corriente eléctrica, conecte la plastificadora.
3. Pulse el botón de encendido para activar la plastificadora. Para ajustar la temperatura pulse el botón "Temp".
4. Parpadeará el indicador luminoso de temperatura.
5. Parpadeará el indicador luminoso de temperatura de grosor. Cuando el indicador deje de parpadear, la máquina estará preparada.
6. Ajuste la temperatura en función del grosor de la película. Por ejemplo, si plastifica una película de pequeño grosor a una temperatura elevada, los rodillos pueden llegar a bloquearse.
7. Coloque el objeto que quiera plastificar en la bolsa, e introdúzcalo en la apertura frontal de la máquina. **NOTA:** Para plastificar fotografías, debe utilizar la película de plastificación para fotografías, a fin de evitar la formación de burbujas en la película plastificada)
8. Una vez plastificado el objeto, colóquelo sobre una superficie plana para que se enfríe y evitar que se doble.
9. Para plastificaciones en frío, plastifique los objetos cuando se encienda el indicador luminoso de de plastificación en frío. (Al cambiar la temperatura de la máquina de caliente a frío, deberá esperar hasta que la máquina se enfríe. Cuando la máquina esté preparada, el indicador luminoso de temperatura dejará de parpadear.)

MANTENIMIENTO

1. Para prevenir accidentes, como una descarga eléctrica, no introduzca la máquina en el agua y evite el contacto con cualquier líquido en el interior de la misma.
2. Apague la máquina cuando no la utilice. Desenchúfela para cambiarla de posición o cuando no vaya a utilizarla durante un periodo considerable.
3. Si no utiliza la máquina, guárdela en un lugar seco.

20876/20877

ESPECIFICACIONES

DESCRIPCION	20877	20876
Tamaño	16 × 7 × 4 (inch) 405 × 179 × 102 (mm)	19.5 × 7 × 4 (inch) 495 × 179 × 102 (mm)
Ancho de plastificación máximo	9 (inch) 230 (mm)	12.5 (inch) 320 (mm)
Grosor de plastificación máximo	75~250 (micron) 3~10 (mil)	
Tiempo de espera	2~3 (min)	
Velocidad de plastificación	350 (mm/min) 1.4 (ft/min)	
Peso	3.7 (kg) 8.2 (lbs)	4.6 (kg) 10.1 (lbs)
Corriente & Ciclo	AC 100~120V (50/60Hz)	
Consumo	290 (W)	500 (W)